



Sunrise Medical AG
 Erlenuweg 17
 CH-3110 Münsingen
 Fon +41 (0) 31 958 38 38
 Fax +41 (0) 31 958 38 48
cs@sunrisemedical.ch

Fachhändler: _____
 Kontaktperson: _____
 Adresse: _____

 PLZ/Ort: _____

 Telefon: _____
 Email: _____

Kundenname: _____
 Kundengewicht: _____
 Kundengröße: _____
 Behinderung: _____
 Email: _____
 Fon: _____

Auftragsnummer: _____
 Lieferadresse: _____

 PLZ/Ort: _____
 Kontaktperson: _____
 Telefon: _____
 Email: _____

Notizen/Kommentare:

Für Instruktionen zum Rollstuhl bitte Seite 9 nutzen

VON RGK AUSZUFÜLLEN

Distributor: _____
 A/C No: _____

Net Value: _____
 Freight: _____
 Invoice Value: _____
 Payment Received: _____

| | Who | Date |
|----------------|-----|------|
| OK to Quote: | | |
| OK to Confirm: | | |
| Document No: | DOC | |

- Standard
- Standardmässig konfigurierbar
- ⚠ obligatorische Information
- Kostenlose Option
- ⓘ für Option notwendige Information
- Aufpreispflichtige Option

● SBAXZ010 TIGA Sub4 A7020
6'390.00 inkl. Carbon Seitenteil, Spinerly BLXL Antriebsrad mit Titanium Steckachse, 4x1.25" Lenkrad mit Alu Nabe, Kompaktbremse, verschweisste Antriebsradachse, Rahmen roh gebürstet oder poliert

■ XA070 Offener Rahmen **OPEN**

Max Benutzergewicht 110kg

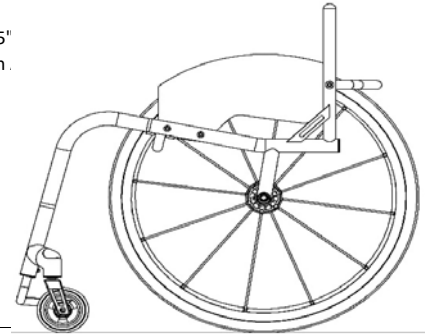

● XW010 CAD Zeichnung für die Freigabe durch den Kunden
CAD

GRUNDMASSE

- XY010 Sitzbreite (gemessen zwischen den Seitenteilen)
 ⚠ mm (Max - 440mm)
 (Min - 250mm)
SW
- XY020 Sitztiefe
 ⚠ mm (Max - 440mm)
 (Min - 250mm)
SL
- XY030 Zusätzliche Rahmenlänge (für z. B. seitlichen Beinsupport & Griffmöglichkeit Transfers)
 ⓘ mm (Max - 440mm)
ADDITIONAL
- XY050 Vordere Rahmenhöhe
 ⚠ mm (Max - 520mm)
 (Min - 380mm)
FH
- XY060 Hintere Rahmenhöhe
 ⚠ mm (Max - 500mm)
 (Min - 360mm)
RH
- XY070 Rahmenlänge (beeinflusst auch den Rahmenwinkel)
 ⚠ mm (Min = XY020 + XY030 + 110mm)
 (Max - 625mm)
FL
- XA020 Ergositz (angewinkeltes Sitzrohr für verbesserte Beckenpositionierung)
100.00
 ⓘ Länge mm (Standard = 120mm)
ERGO SEAT

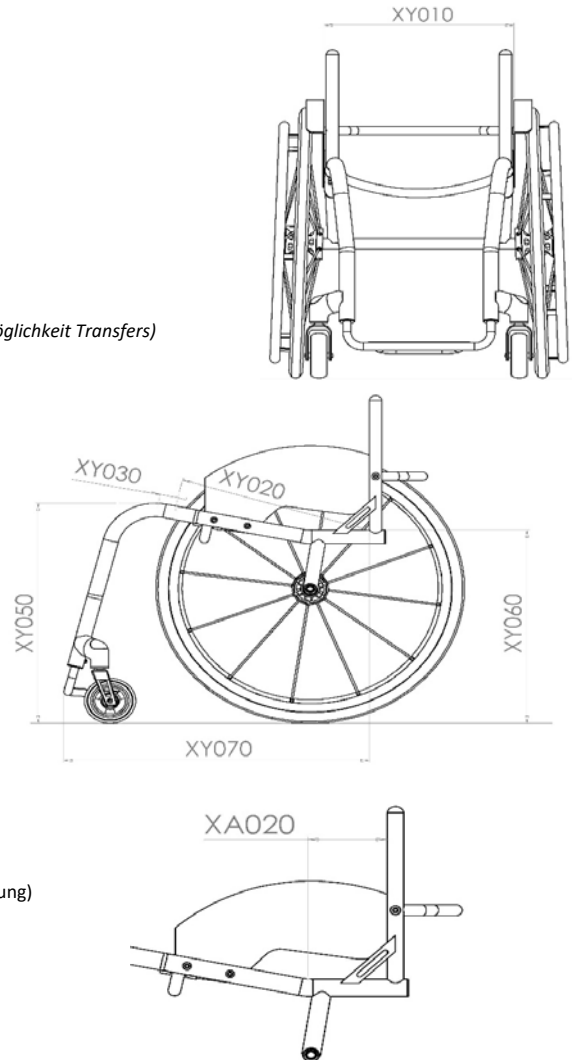

Das von RGK zertifizierte Gewicht, bezieht sich auf das Transportgewicht. Also Rollstuhlfrahmen ohne Antriebsrad und Zubehörteile wie Sitzkissen, Taschen, usf.

Nicht zertifizierte Anbauteile sind mit einem * oder ** ausgewiesen. Falls diese Optionen gebraucht oder gewünscht werden, ist die Zertifizierung nicht mehr möglich. Jedoch weist das optimierte Modell Tiga SUB4 eine nach wie vor unglaubliche Leichtigkeit aus!

FRONTRAHMEN UND FUSSRASTE

Frontrahmen Optionen

- XY080 Frontrahmen mit parallelem Einzug **TAPER**

Breite angeben
 mm

(Optionale Frontrahmenbreite oben. Wenn Mass kleiner wie Sitzbreite, kann es die Beinführung verbessern.)

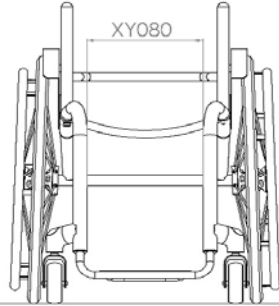

- Fuss-/Beinraumraumbreite **F/REST WIDTH**

Breite angeben
 mm

(In Kombination mit XY080, muss das Mass kleiner wie XY080 sein)

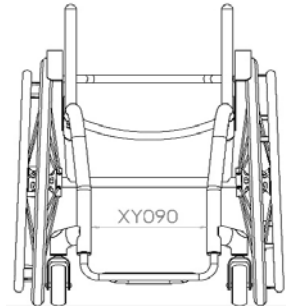

Fussrasten Design & Masse (bitte eine der Versionen wählen)

- XY100 Fussraste rundes Design (min. 60mm) **ROUND**

Bitte vordere Fussrastenhöhe definieren:

60 80 100 120

Individuell mm

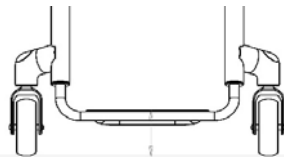

| Lenkrad Grösse | Max. Höhe |
|----------------|-----------|
| 4" | 110mm |

- XY105 Fussraste eckiges Design (erlaubt kürzere FS Länge. Min. 60mm) **SQUARE**

Bitte vordere Fussrastenhöhe definieren:

60 80 100 120

Individuell mm

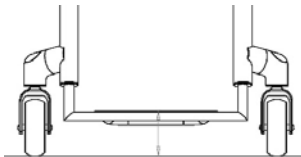

| Lenkrad Grösse | Max. Höhe |
|----------------|-----------|
| 4" | 130mm |

Fussraste individuelle Masse

Hintere Fussrastenhöhe

mm **RH**

- Optimierte Masse (Std = Fussstütze vorne - 20mm)

Fussrastentiefe

mm **FL**

- Optimierte Masse (Std = 100mm)

Maximale Tiefe 140mm

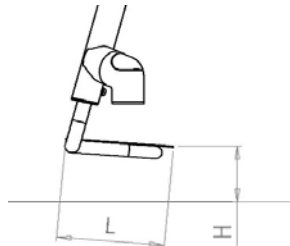

Fussrasten Ausführung

- XB010 Fussraste höhenverstellbar, Aluminiumrohr

HEIGHT ADJ. TUBULAR

Fussrastenabdeckung

- XB045 Fussrastenabdeckung Carbon gewichtsoptimiert **CARBON**

150.00

LENKRÄDER/ LENKRADGABELN/ BREMSEN

Lenkräder

- XC135 Lenkräder Frog Leg 4x1.25" mit Aluminiumkern und Bereifung Vollgummi
Farben wählen: **FROG LEG**



Felge silber/ Bereifung schwarz
SILVER / BLK

Felge purple / Bereifung schwarz
PURPLE /BLK

Felge rot / Bereifung schwarz
RED /BLK

Felge schwarz/ Bereifung schwarz
BLK / BLK

Felge grün / Bereifung schwarz
GREEN /BLK

Felge blau / Bereifung schwarz
BLUE /BLK

Lenkradgabeln

- XC190 Lenkradgabel Aluminium, kurz
LOW RIDE



schwarz **BLK** silber **SILVER**

Abstand Lenkräder

- XY330 Abstand Lenkräder (gemessen Mitte zu Mitte)
- Optimierte Masse
(Minimale Breite bei gleichzeitig maximalem Radstand)

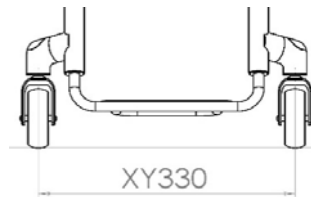

Bremsen

- SBAXD036 Kompakt-Scherenbremse mit Leichtgewichtshalterung
COMPACT L/W FIX

SEITENTEILE

Seitenteil Carbon Fibre Option

- XE055 Leichtgewicht Seitenteil Carbon, verschraubt ohne Radabdeckung
SCREW ON CARBON

Abmessungen Seitenteile Optimierte Masse

- Seitenteil, Höhe über Reifen (Kontur folgt dem Reifen) *max. 25mm*



mm

HT ABOVE

- Seitenteil auf einer Höhe mit dem Reifen (Kontur folgt dem Reifen)
LEVEL

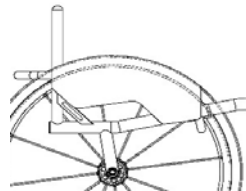

Seitenteil mit Radabdeckung Carbon Fibre Option

- XE065 Leichtgewicht Seitenteil Carbon, verschraubt ohne Radabdeckung
SCREW ON CARBON FENDER

Abmessungen Seitenteile Optimierte Masse

- Seitenteil, Höhe über Reifen
(Min = 10mm)



mm

HT ABOVE

- Optimiert
10mm über Reifen *(Std wenn nichts definiert)*

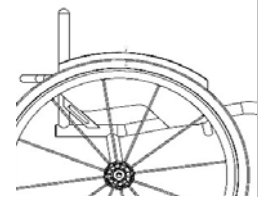

- Aussenkante Kleiderschutz bis zur Mitte des Reifens
CENTRE

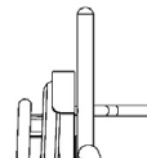

RÜCKEN

Rückenhöhe fix

Rückenhöhe fix
FIXED HT
Höhe definieren

mm

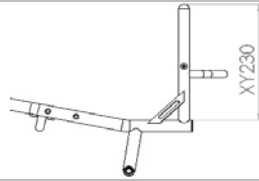

Rückenrohr fix verschweisst

XG010 Rücken fix (nicht nach vorne abklappbar)
FIXED B/REST

Rückenwinkel und Lumbalknick (bitte eine Ausführung wählen)

XY360 Rückenwinkel
ANGLE

-5 -3 0 +3 +5

Individuell Deg
(Max. -10/+20 Grad)

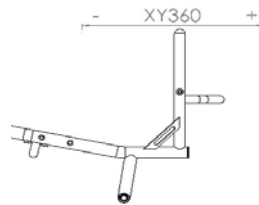

XG100 Lumbalknick
100.00
ERGO B/REST
Vertikale Höhe (min. 250mm)

mm

Tiefe des Knicks (nach hinten)

mm

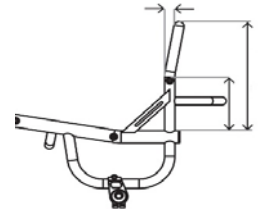

Verjüngung oder Aufweitung der Rückenbreite

XG110 Verjüngung der Rückenbreite (über den Seitenteilen)
100.00

mm Breite

INWARD TAPER

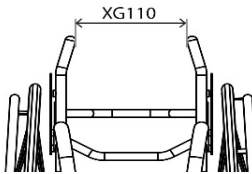

XG120 Aufweitung der Rückenbreite (über Seitenteilen)
100.00

mm Breite

OUTWARD FLARE

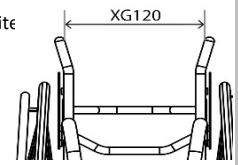

ACHSE

Radsturz

XY390 Radsturz
CAMBER ANGLE

1 2 3

Schwerpunkt der Achse

SBAXH100 Achsrohr fest verschweisst. Schwerpunkt fix!

(25-125mm)
SINGLE POST FIXED

mm

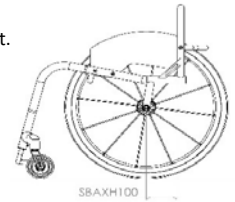

RAHMEN OBERFLÄCHE

Rahmen und Fußstütze

SBAXN030 Oberfläche unbeschichtet, gebürstet
BRUSHED

SBAXN050 Oberfläche unbeschichtet, poliert
POLISHED

Akzentfarben (eloxiert)

Akzentfarbe schwarz
ACCENT BLACK

Akzentfarbe rot
ACCENT RED

Akzentfarbe purple
ACCENT PURPLE

Akzentfarbe silber
ACCENT SILVER

Akzentfarbe blau
ACCENT BLUE

BESPANNUNG

Sitzbespannung

XP045 Sitzbespannung Sub4 anpassbar
Sub4 STRAP ADJ

Rückenbespannung

XP035 Rückenbespannung Sub4 anpassbar
Sub4 STRAP ADJ

Rückenbespannung: Farbe der Nähte

Silber
(Standard if not indicated)
SILVER (STD)

Rot
RED

Schwarz
BLACK

Hellblau
LIGHT BLUE

Blau
BLUE

Purple
PURPLE

Wadenband

XS065 Leichtgewichtswadenband
L/W CALF STRAP

ANTRIEBSRAD/GREIFREIFEN/BEREIFUNG (teilweise nicht zertifizierte Optionen)

Radgrößen

- XY420 Radgröße 24" XY430 Radgröße 25"

Abstand zu Rahmen

- XY460 Abstand Rad zu Seitenteil zu Rahmen

XY460



- 20 25

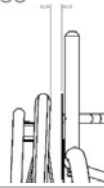

Antriebsrad Optionen

- XK225 Titanium Schnellverschluss-Steckachse (Paar) **TITANIUM QR AXLE PIN** XK075 Antriebsrad Spinerger BLXL 18 Messerspeichen, Greifreifen Tubtara montiert (Farbe unten wählen - Nur schwarze Nabe möglich)



Spinerger Farboptionen

- | | |
|--|---|
| <input type="checkbox"/> Schwarze Speichen BLACK | <input type="checkbox"/> Weiße Speichen WHITE |
| <input type="checkbox"/> Rote Speichen RED | <input type="checkbox"/> Blaue Speichen BLUE |
| <input type="checkbox"/> Gelbe Speichen YELLOW | <input type="checkbox"/> Grüne Speichen GREEN |
| <input type="checkbox"/> Pinkige Speichen PINK | <input type="checkbox"/> Orange Speichen ORANGE |

- XK180 Spinerger kundenspezifische Farboptionen (bitte hier angeben) **CUSTOM**
£88.25



- Farbe innen
INSIDE
Farbe aussen
OUTSIDE

| |
|--|
| |
| |

Für kundenspezifische Räder (einzelne Speichen farbig etc.) bitte ein Bild beifügen

- XK040 ohne Antriebsrad **-225.00** (Bitte Radtyp, Radgröße und Bereifung angeben)



| |
|--|
| |
|--|

Position Greifringe

- Anbau eng: Abstand Felge zu Greifring (Standard wenn nichts ausgewählt wird) **NARROW** Anbau weit: Abstand Felge zu Greifring **WIDE**

Option Greifringe

- | | |
|--|---|
| <input type="checkbox"/> XL010 Greifreifen Aluminium, eloxiert (leichteste Option!) (Standard wenn nichts ausgewählt wird) HARD ANO | <input type="radio"/> XL040 Greifreifen Titanium 6 Tab 280.00 TITANIUM |
| <input type="radio"/> XL030 Greifreifen Surge LT 6 Tab 390.00 SURGE | <input type="radio"/> XL050 Greifreifen Inox 6 Tab 150.00 STAINLESS STEEL |
| <input type="radio"/> XL020 Greifreifen Tetra Grip 6 Tab 330.00 TETRA | <input type="radio"/> XL090 Entfernen des Überstands der Greifreifenlasche (Empfohlen bei XY460- siehe oben- 20mm oder weniger) (Nur bei Greifringanbau eng möglich) 120.00 REMOVE EXCESS |
| <input type="radio"/> XL100 Greifreifen Para Grip 6 Tab 330.00 PARA | |

Bereifung



- XM060 Schwalbe One (Leichteste Option) **110.00** **SCHWALBE ONE**
- XM010 Kenda Hochdruckbereifung **KENDA** **GREY** **Blau** **Rot**
(Standard wenn nichts ausgewählt wurde)
- XM130 Kenda schwarz **30.00** **KENDA BLACK**
- XM020 Tyre Schwalbe Marathon Plus **80.00** **SCHWALBE**
- XM040 Shox Vollgummi schwarz **130.00** **SHOX** XM050 Kenda K885 Mountain Bike Bereifung **40.00**

Schlauch

- XY500 Schlauch mit Schraeder-Ventil (Standard wenn nichts gewählt wird) **SCHRAEDER** XY490 Schlauch mit Presta-Ventil **PRESTA**

Nicht alle Optionen sind für das zertifiziert Transportgewicht (bis max 4.00 kg) geeignet!

Sitzkissen (nicht zertifizierte Optionen)

- XP080 Sitzkissen Schaumstoff mit Nylonbezug
100.00 CUSHION
 -  weich (CMS040) SOFT
 - Dicke 50mm
 - medium (CMS050) MEDIUM
 - Dicke 75mm
 - hart (9lb recon) HARD
 - Dicke 100mm
- XP090 Sitzkissenbezug, upgrade auf "Air Lite"
80.00 AIR-LITE COVER
- XP100 Sitzkissenbezug, upgrade auf Leder
200.00 LEATHER COVER
 -  Lederfarbe schwarz BLACK
 - Lederfarbe rot RED
 - Lederfarbe grau GREY

RAHMEN OPTIONEN (nicht zertifizierte Optionen)

- XR060 Befestigungslaschen für das Wadenband angeschweisst
120.00 (um das Wadenband direkt am Rahmen zu montieren)
MOUNTING LOOPS
- XR080 RGK "Front Wheel" incl. Halterungen (nur mit XB010, TGAXB080, XB150)
960.00
Frontwheel Seriennummer
 (RGK Notizfeld!)
FRONT WHEEL

RAHMEN ZUBEHÖR (nicht zertifizierte Optionen)

- XP120 Rahmenschutz, Neopren mit TIGA Logo, Reissverschluss
90.00 FRAME PROTECTORS
- XR010 Tasche zum Ankletten an die Sitzbespannung, schwarz
50.00 SEAT POUCH
- XR020 Grosse Tasche zur Befestigung unter der Sitzbespannung, schwarz
110.00 BLACK BOX
- XR090 Werkzeugsatz

Nicht alle Optionen sind für das zertifiziert Transportgewicht (bis max 4.00 kg) geeignet!

WEITERES (teilweise nicht zertifizierte Optionen)

Fussrasten

- | | |
|--|---|
| <input type="radio"/> XB200 130.00 Fussraste hochmontiert HIGH LEVEL RISER | Bitte vordere Fussrastenhöhe angeben <input style="width: 100px; height: 20px;" type="text"/> mm |
|--|---|

Lenkrad 3" und 5"

- XC150 150.00 Lenkräder Frog Legs 3x1.4", Vollgummi schwarz und mit Aluminiumfelge silber
FROG LEG
- XC070 Lenkräder 5x1.3", Vollgummi (weich), Felge Kunststoff
SOFT ROLL
- XC100 170.00 Lenkräder 5", Luftbereifung und mit Aluminiumfelge silber, Bereifung grau
PNEUMATIC
- XC120 150.00 Lenkräder Frog Legs 5x1", Vollgummi schwarz und mit Aluminiumfelge silber
FROG LEG
- XC140 150.00 Lenkräder Frog Legs 5x1.4", Vollgummi schwarz (weich) und mit Aluminiumfelge silber
FROG LEG

Bremsen

- | | |
|--|--|
| <input type="checkbox"/> XD020 Scherenbremse, Betätigung unter der Sitzfläche SCISSOR | <input type="checkbox"/> XD050 Standardbremse Stossarretierung PUSH TO LOCK |
|--|--|

Seitenteile

- XE030 170.00 Seitenteile Aluminium verschraubt. Masse auf Seite 4 definieren
SCREW ON ALUMINIUM

Schiebegriffe

- | | |
|--|--|
| <input type="radio"/> XG070 180.00 Schiebegriffe einschraub-/wegnehmbar (nicht mit XY245) SCREW IN | <input type="radio"/> XG080 270.00 Schiebegriffe abklappbar FLIP DOWN |
|--|--|

Antikippstützen

- XJ100 170.00 Sicherheitsrad Sport, 1 Stück

Sitzbespannung

- | | |
|--|---|
| <input type="checkbox"/> XP040 Sitzbespannung anpassbar (Standard wenn nichts anderes gewählt) STRAP ADJ | <input type="radio"/> XR050 390.00 Sitzplatte Carbon, anstelle der Sitzbespannung CARBON PLATE |
|--|---|

Rückenbespannung

- XP050 Rückenbespannung "Airtech", anpassbar, atmungsaktiv
(Standard wenn nichts anders gewählt)
SABU AIRTECH

Rückenbespannung: Option Leder (nur mit XP050)

- | | | | |
|---|---|--|--|
| <input type="radio"/> XP070 100.00 Rückenbespannung, upgrade auf Lederecken auf den Seitenpolstern LEATHER CORNERS | <input type="checkbox"/> Lederfarbe schwarz (Std wenn nichts anderes gewählt) BLACK | <input type="checkbox"/> Lederfarbe rot RED | <input type="checkbox"/> Lederfarbe grau GREY |
|---|---|--|--|

Rückenbespannung: Farbe der Nähte (nur mit XP050)

- | | | |
|---|---|---|
| <input type="checkbox"/> Silber (Std wenn nichts anders gewählt) SILVER (STD) | <input type="checkbox"/> Schwarz BLACK | <input type="checkbox"/> Blau BLUE |
| <input type="checkbox"/> Rot RED | <input type="checkbox"/> Hellblau LIGHT BLUE | <input type="checkbox"/> Purple PURPLE |

Rückenbespannung: Farbe des Logos (nur mit XP050)

- | | | |
|---|---|---|
| <input type="checkbox"/> Silber (Std wenn nichts anders gewählt) SILVER (STD) | <input type="checkbox"/> Schwarz BLACK | <input type="checkbox"/> Blau BLUE |
| <input type="checkbox"/> Rot RED | <input type="checkbox"/> Hellblau LIGHT BLUE | <input type="checkbox"/> Purple PURPLE |

Rückenbespannung: Zubehör (nur mit XP050)

- | | |
|---|---|
| <input type="radio"/> XP110 110.00 Rückenbespannung mit Reißverschluss tasche ZIP POCKET | <input type="radio"/> XP170 160.00 Rückenbespannung mit individueller Stickerei (Bitte .jpg File schicken und Position angeben) B/REST EMBROIDERY |
|---|---|

Nicht alle Optionen sind für das zertifiziert Transportgewicht (bis max 4.00 kg) geeignet!

